

Качество мебели зависит от качества сборки. Рекомендуем доверять сборку специалистам.

ГАРАНТИЙНЫЕ ОБЯЗАТЕЛЬСТВА

Предприятие – изготовитель гарантирует соответствие изделия требованиям

ТР ТС 025/2012 при соблюдении условий транспортирования и хранения.

Гарантийный срок эксплуатации 18 месяцев. Срок исчисляется со дня продажи набора.

Гарантия не распространяется на мебель, имеющую механические повреждения

(риски, взрывы, царапины и др.), возникшие при транспортировании, в процессе

Неправильной сборки и эксплуатации, имеющую утолщение щитов от влаги

(разбухание), возникшее от неправильного ухода, а так же не имеющую штампа ОТК.

В случае обнаружения производственных дефектов предприятие обязуется устранить их путем ремонта на месте или замены отдельных деталей или изделий.

Инструкции по уходу за мебелью и правила эксплуатации

1. Мебель рекомендуется эксплуатировать в помещениях с температурой не ниже +2 С и относительной влажностью 45-70%.
2. Мебель должна быть защищена от прямого освещения солнечными лучами, т.к. это вредит внешнему виду изделий, может измениться цвет поверхности.
3. Не следует ставить на поверхность мебели горячие предметы.
4. Случайно попавшую на поверхность изделия влагу, жидкость следует снять сухой тканью.
5. Для предотвращения деформаций двери изделия должны быть закрыты.
6. Удаление пыли с полированной или лакированной поверхности производить сухой тканью.
7. Полированные или лакированные поверхности мебели рекомендуется освежать специально предназначенными для этого средствами.
8. Очищать стекла рекомендуется специальными составами, нанесенными на мягкую ткань.
9. Не допускается применение соды, стиральных порошков, абразивных паст, порошков и прочих, не предназначенных для ухода за изделиями мебели препаратов.
10. Установка мебели должна производиться квалифицированными специалистами.
11. Торцевые соединения столешниц при установке во избежание попадания воды под Торцовочный материал обрабатывают герметиком, торцевой планкой, водоотбойным плинтусом.
12. При врезке мойки в столешницу также необходимо соблюдать правила герметизации соединений.

По дефектам, образовавшимся из-за несоблюдения правил сборки, эксплуатации и уходу за мебелью,

претензии не принимаются

В связи с постоянной работой, направленной на улучшение потребительских свойств мебели, возможны незначительные изменения в конструкции изделий, не отраженные в настоящей инструкции и не влияющие на функциональные качества изделия.

ПАСПОРТ НА ИЗДЕЛИЕ Витрина со стеклом «Ника» 800*2100*410

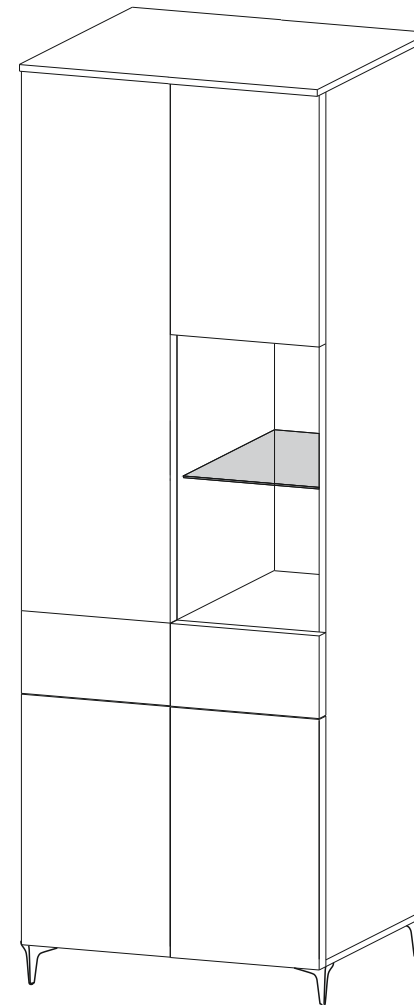

Хотите узнавать о новостях и акциях на нашей фабрике?



Подписывайтесь на наш телеграмм канал



20x
Заглушки для эксцентрика



4x
Полкодержатель со штырем



5x
Держатель ДВП



58x
Гвоздь



1x
Ключ для евровинта



21x
Полкодержатель



4x
Держатель "Rv8"

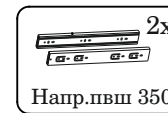

2x
Напр.пвш 350



5x
Толкатель



86x
Шуруп 3.5*16



18x
Евровинт

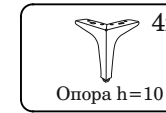

4x
Опора h=10



25x
Эксцентрик D5

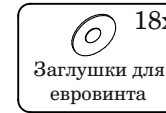

18x
Заглушки для евровинта



9x
Петля накладная

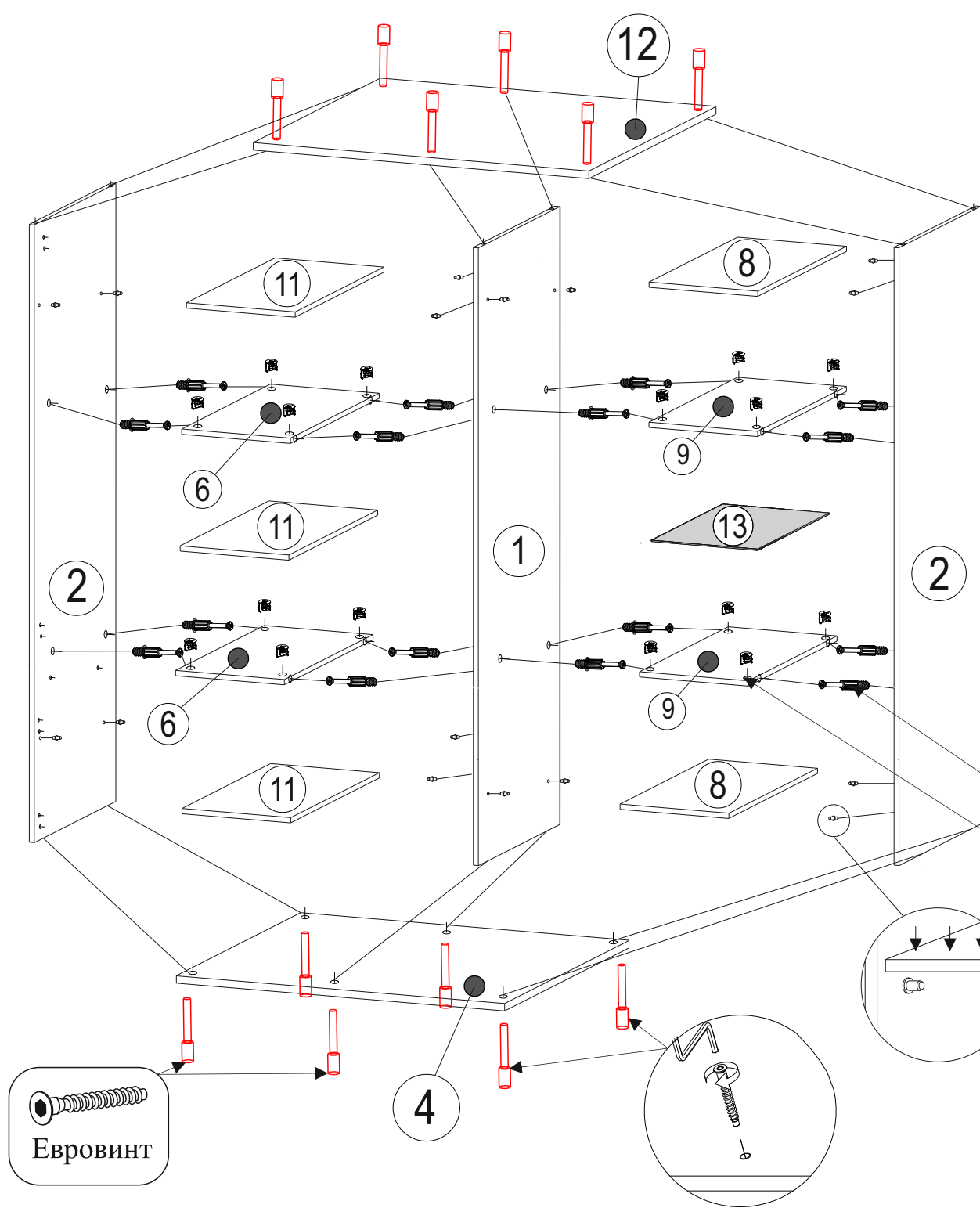

№	Наименование	Размер	Кол-во
1	Средник	1968*390	1
2	Бок	1968*390	2
3	Дверь	1180*396	1
4	Дно	798*390	1
5	Дверь	597*396	3
6	Горизонт	383*390	2
7	Задняя стенка	1996*389	1
8	Полка	381*379	2
9	Горизонт	367*390	2
10	Задняя стенка	1996*405	1
11	Полка	365*379	3
12	Крышка	800*410	1
13	Стеклополка	375*374	1
14	Ящик Б	350*140	4
15	Ящик П	325*140	1
16	Ящик П	309*140	1
17	Ящик Ф	197*396	2
18	Ящик Д	353*352	1
19	Ящик Д	352*337	1

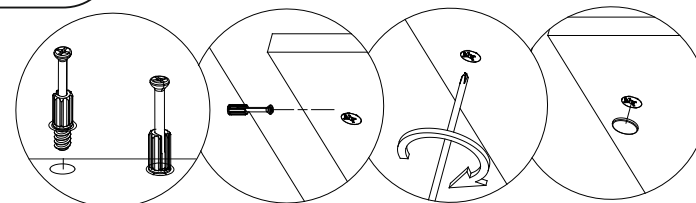
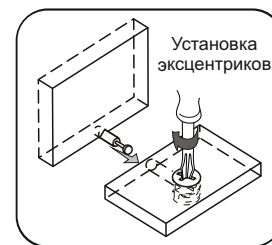

Эксцентрик вкручивается до большой шляпки

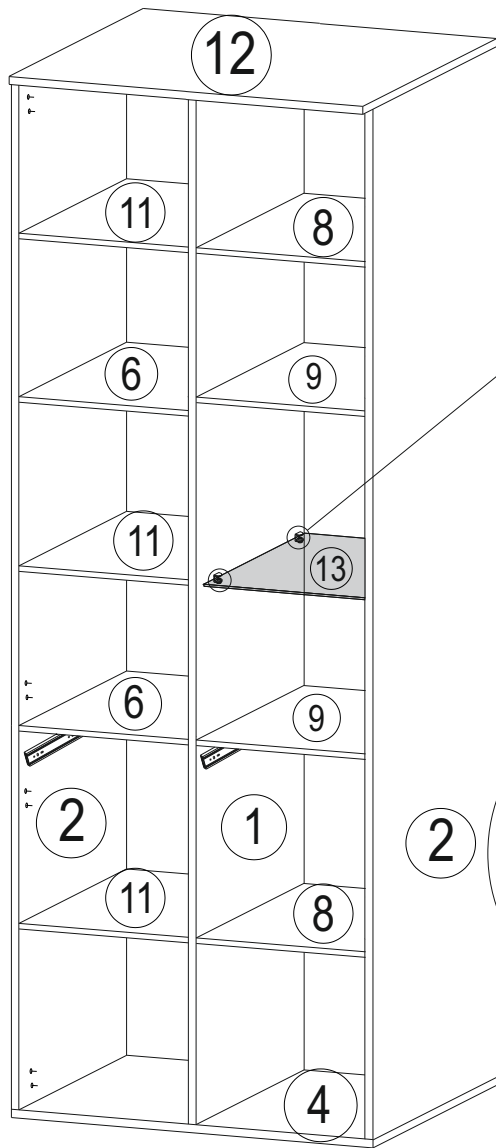

Внимание!

все боковины
выдвижных ящиков
левые

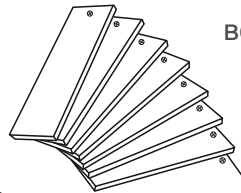

Пример правильной
установки боковин

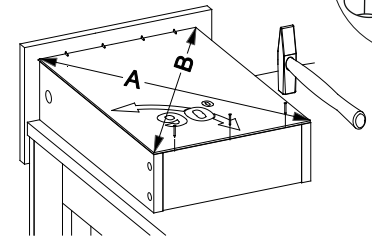
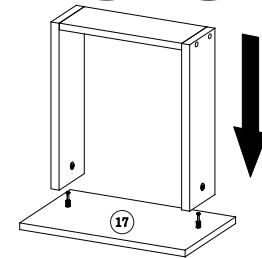
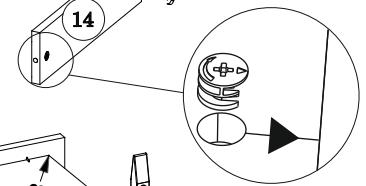
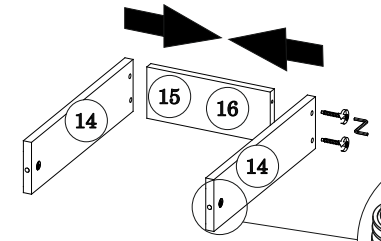
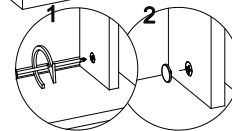
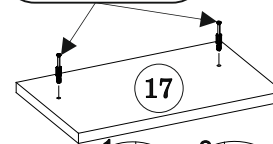
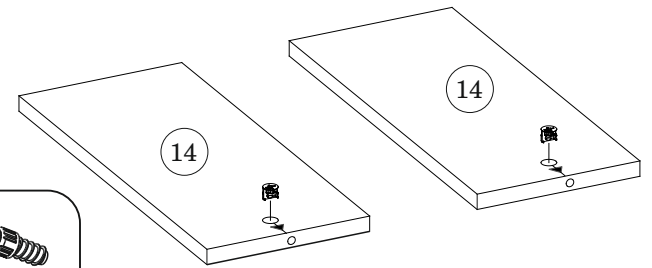
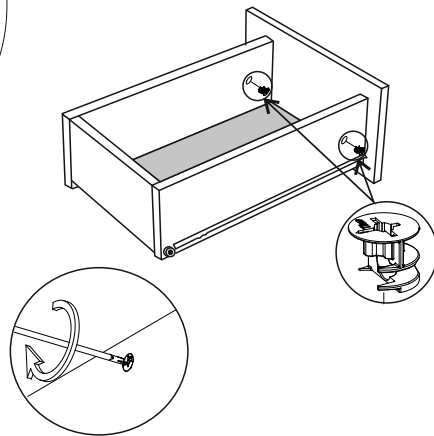
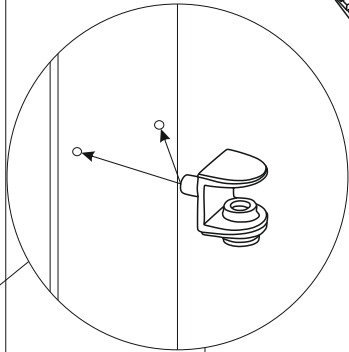

Порядок монтажа шариковых направляющих полного выдвижения

1. Выдвиньте направляющую на полную длину.

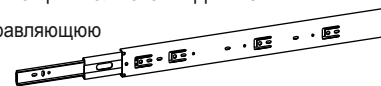

2. Отодвиньте фиксирующий рычаг с внутренней стороны направляющей.



3. Отделите ответную часть направляющей от основной.

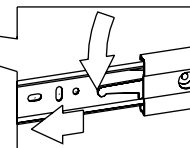

4. Отделившую часть прикрутить к ящику. С.м. на схеме!

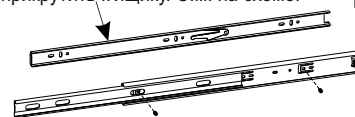

Шариковые направляющие крепятся снизу боковины!!! и вплотную к фасаду.

